

# OPTONICA

5386, 5387, 5388, 5047 INSTALLATIONSANLEITUNG

## Hängemodus

1. Schalten Sie die Stromversorgung aus.

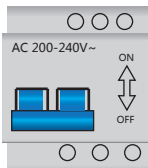

2. Installieren Sie die Befestigung an der Decke.

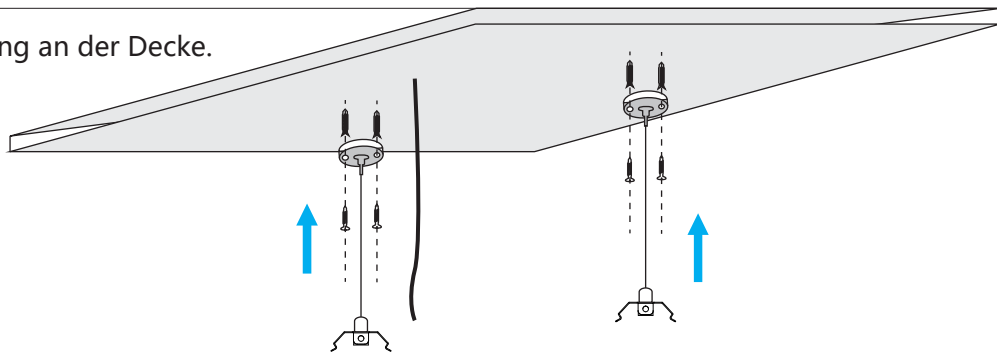
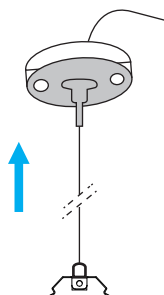

3. Hänge-Installation

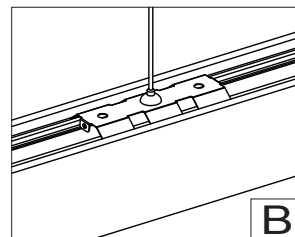
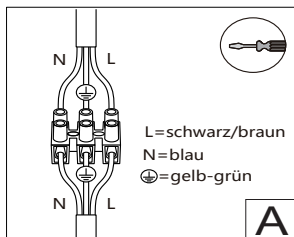
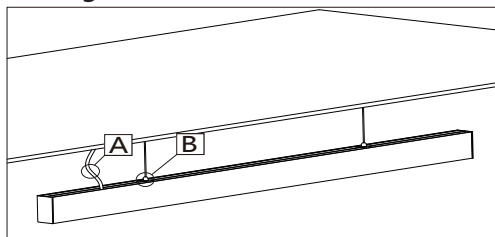

4. Einheitlich verbundene Installation

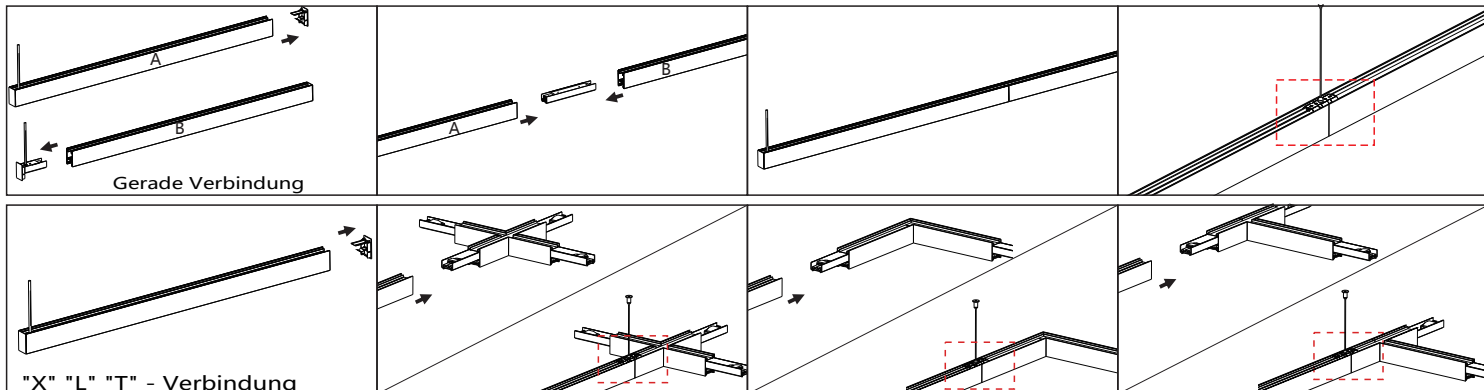

WICHTIG: Verwenden Sie an jedem Verbindungspunkt eine Fixierung für die Seilabhängung.

5. Schalten Sie die Stromversorgung wieder ein und schließen Sie die Installation ab.

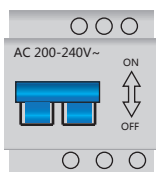

## Hinweise

1. Eingangsspannung: 200-240VAC, 50Hz.
2. Die **maximale Leistung** für die verbundene Gesamtinstallation beträgt **2000W**.
3. Bitte unterbrechen Sie die Stromversorgung, bevor Sie das Gerät installieren, warten oder austauschen.
4. Schalten Sie den Strom nicht ein, bevor die Leuchten ordnungsgemäß installiert wurden.
5. Bitte installieren Sie keine Leuchten an beschädigten oder deformierten Decken.
6. Schalten Sie das Gerät im Notfall sofort aus und wenden Sie sich an einen Fachmann.

# OPTONICA

5386, 5387, 5388, 5047 INSTALLATIONSANLEITUNG

## Hängemodus

1. Schalten Sie die Stromversorgung aus.

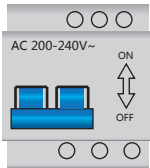

2. Installieren Sie die Befestigung an der Decke.

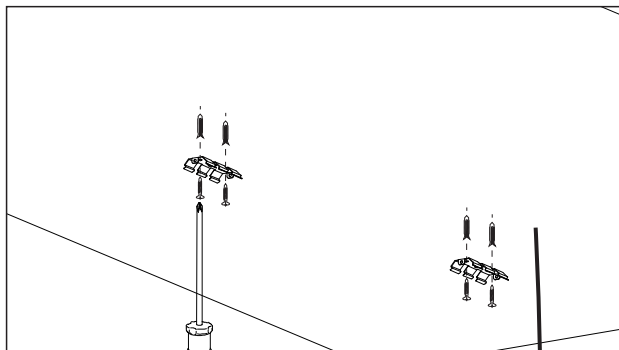
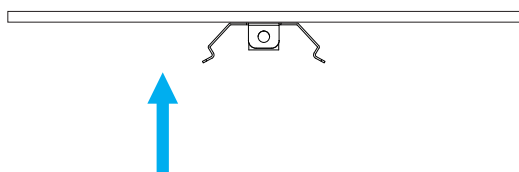

3. Hänge-Installation

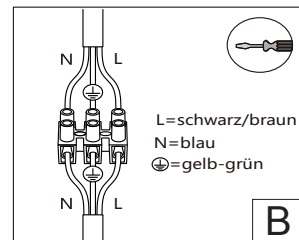
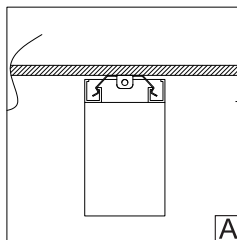
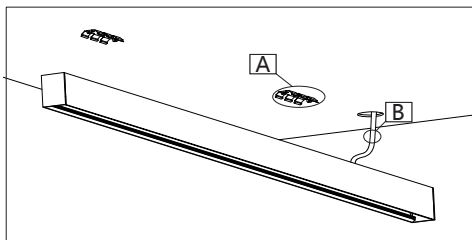

4. Einheitlich verbundene Installation

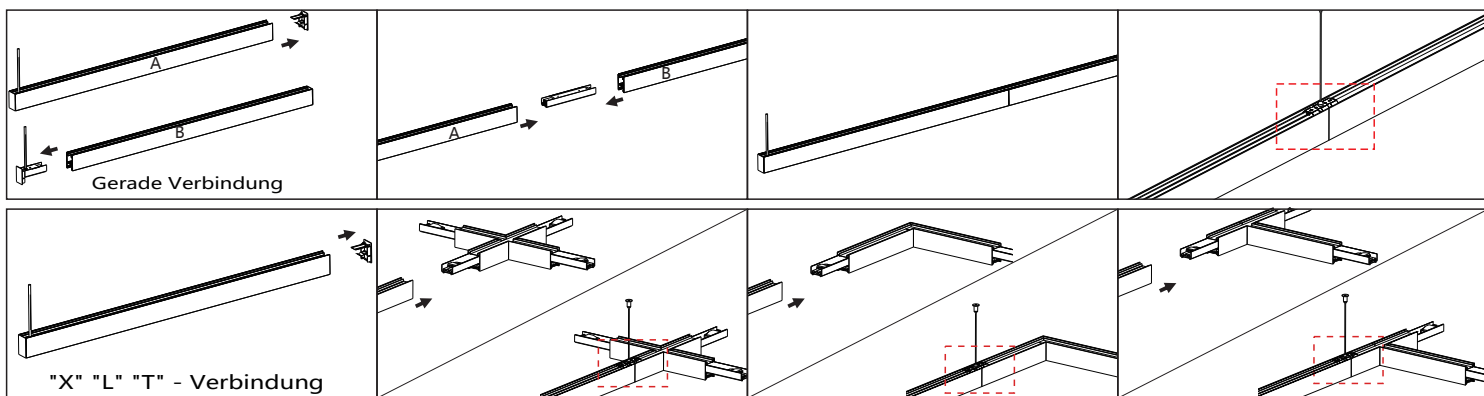

5. Schalten Sie die Stromversorgung wieder ein und schließen Sie die Installation ab.

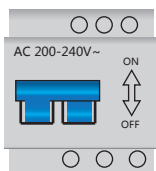

## Hinweise

1. Eingangsspannung: 200-240VAC, 50Hz.
2. Die **maximale Leistung** für die verbundene Gesamtinstallation beträgt **2000W**.
3. Bitte unterbrechen Sie die Stromversorgung, bevor Sie das Gerät installieren, warten oder austauschen.
4. Schalten Sie den Strom nicht ein, bevor die Leuchten ordnungsgemäß installiert wurden.
5. Bitte installieren Sie keine Leuchten an beschädigten oder deformierten Decken.
6. Schalten Sie das Gerät im Notfall sofort aus und wenden Sie sich an einen Fachmann.