

OPTONICA

Comfort

Staubsauger-Roboter

ArtikelNr.: 753 Bedienungsanleitung

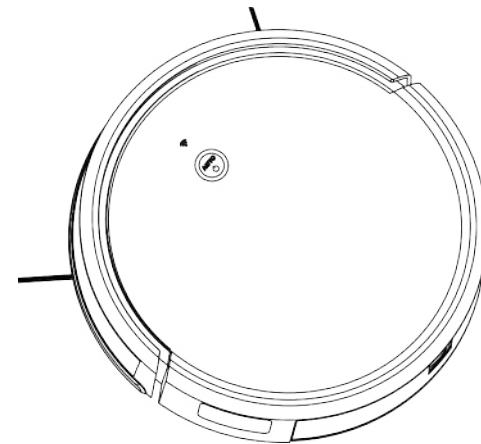

Vielen Dank für Ihren Einkauf!

Bitte lesen Sie die Bedienungsanleitung sorgfältig durch.

5. Fehlerbehebung

Sollte das Gerät während des Gebrauchs eine Fehlfunktion aufweisen so folgen Sie den folgenden Schritten:

Nr.:	Situation	Mögliche Ursachen	Lösung
1	Das Gerät funktioniert nicht.	Gerät ist nicht eingeschalten.	Gerät einschalten
		Der Akku ist entladen	Mit Ladegerät aufladen
2	Das Gerät erhält keinen Ladestrom.	Stecker des Ladegeräts nicht korrekt angeschlossen.	Überprüfen Sie den Kontakt
			Reinigen Sie den Stecker sowie die Buchse
3	Roboter zieht Kreise	Sensor verschmutzt	Wischen Sie trocken über das Sensorfeld
4	Die Maschine kehrt in die Station zurück	Sensoren Verschmutzt	Wischen Sie trocken über das Sensorfeld
		Kollisions-Sensor blockiert	Entfernen Sie die Blockade
5	Linkes oder Rechtes Rad blockiert	Räder werden durch Verschmutzung blockiert	Entfernen Sie die Verschmutzung
6	Bürsten funktionieren nicht Ordnungsgemäß.	Fehlerhafte Installation der Bürsten	Befestigen Sie die Bürsten ordnungsgemäß
		Bürsten blockieren	Reinigen Sie die Bürsten
7	Hilfsrad blockiert	Hilfsrad wird durch Verschmutzung blockiert	Reinigen Sie die Verschmutzung
8	Verbindung mit der mobilen App verloren	Netzwerkverbindung verloren	Folgen Sie den Instruktionen zur Verbindung mit Ihrem Netzwerk
		Netzwerkverbindung wurde hergestellt	Nachdem Sie erfolgreich die Verbindung hergestellt haben ist es nicht mehr notwendig, erneut eine Verbindung herzustellen.
9	Steuerung reagiert Träge	Das Gerät befinden sich außerhalb der Reichweite	Verkürzen Sie die Distanz zu Ihrem Roboter
10	Andere abnormale Funktionen	Andere Gründe	Starten Sie das Gerät neu



Achtung: Sollten die oben aufgezählten Fälle nicht zu einer Lösung führen so kontaktieren Sie Ihren Händler.

Öffnen Sie nicht selbständig das Gehäuse!

Inhalt

1. Sicherheitshinweise	2-3
2. Produktinformationen	4
2.1 Teile	4
2.2 Technische Zeichnung	4
2.3 Technische Details	5
3. Verwendung	6
3.1 Warnhinweise	6
3.2 Kurzanleitung	6
3.3 App	7
3.4 Moduswahl	8
3.5 Geplante Reinigungsfunktion	8
3.6 Mop Funktion	8
3.7 Fernbedienung	9
3.8 Verwendung der Bürsten	10
4. Wartung	11
4.1 Staubfach & Filtermaterial	11
4.2 Wischen	11
4.3 Mittel & Seitenbürsten	11
4.4 Andere Teile	11
5. Fehlerbehebung	12

Dieses Gerät kann von Kindern ab 8 Jahren und Personen mit eingeschränkter körperlicher, sensorischer oder geistiger Leistungsfähigkeit oder mangelnder Erfahrung und Kenntnis verwendet werden, wenn sie beaufsichtigt oder angewiesen wurden, das Gerät auf sichere Weise zu verwenden und die damit verbundenen Gefahren zu verstehen. Kinder dürfen nicht mit diesem Gerät spielen. Reinigung und Wartung durch den Benutzer dürfen nicht von Kindern ohne Aufsicht durchgeführt werden. Das Gerät darf nur mit dem mitgelieferten Netzteil verwendet werden.

WARNUNG: Verwenden Sie zum Aufladen der Batterien nur die abnehmbare Versorgungseinheit, die mit diesem Gerät geliefert wird.

4. Wartung

4.1 Staubbehälter & Filtermaterial

Entnehmen Sie den Staubbehälter und entleeren Sie den Inhalt.

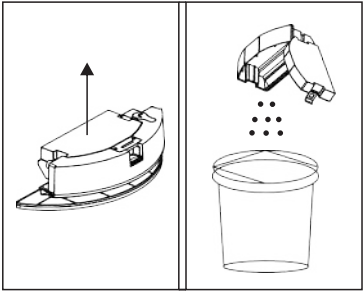

Entfernen Sie die Filterkomponenten. HEPA Filter können nicht gewaschen werden.

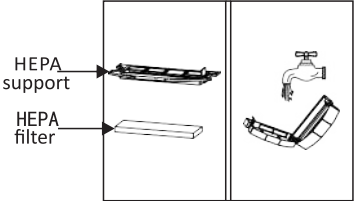

Trocknen Sie den Staubbehälter und Filterkomponenten, vergewissern Sie sich, dass die Komponenten einsatzbereit sind.

Anmerkung: Anwender sollten den Staubbehälter regelmäßig reinigen, um die Saugleistung des Roboters zu gewährleisten.

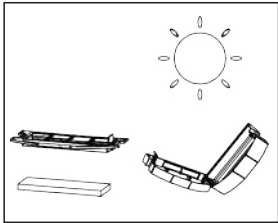

4.2 Wischen

Reinigen und trocknen Sie den Wischer nach dem Wischvorgang.

4.3 Mittel und Seitenbürsten

Reinigen Sie die Rollbürste. Öffnen Sie hierzu die Druckplatte. Bürstenreinigung: benutzen Sie einen Schraubenzieher um die Bürsten zu entfernen. Verwenden Sie die Reinigungsbürste.

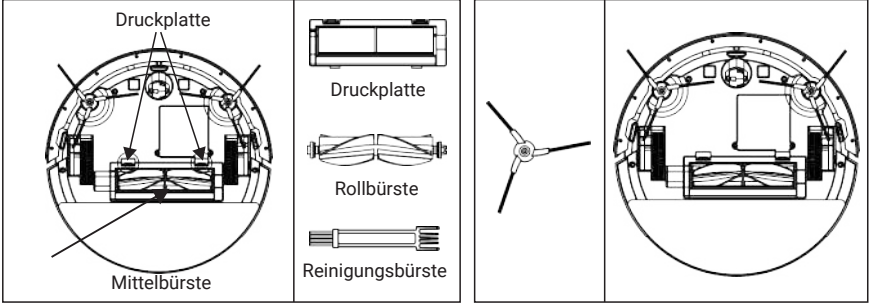

3.8 Verwendung der Seitenbürsten

1 Technische Zeichnung der Seitenbürsten

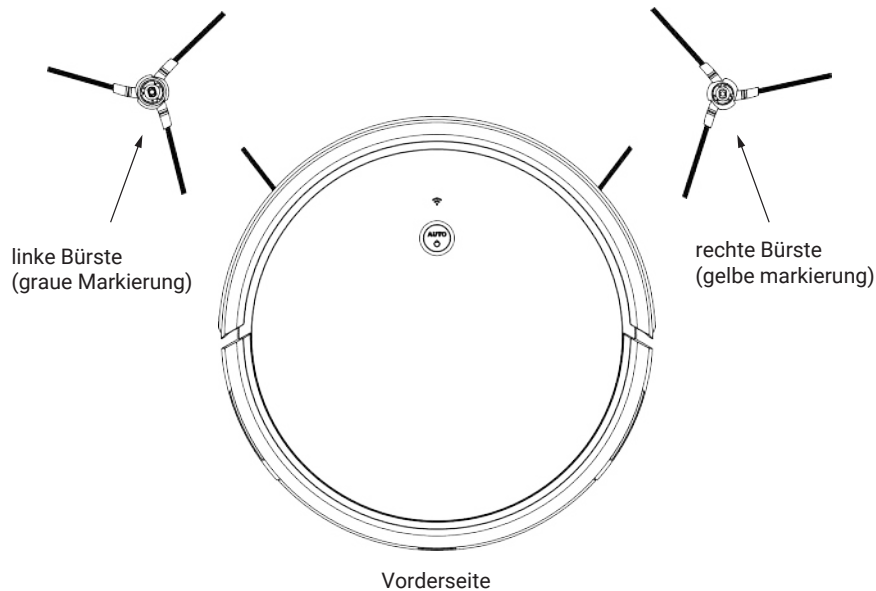

2 Bedienung

- 1) Die Seitenbürsten sind in Links und Rechts unterteilt (farblich markiert). Eine Verwechslung der Seiten ist nicht möglich.
- 2) Um den höchst möglichen Wirkungsgrad zu erzielen reinigen Sie die Bürsten regelmäßig von Staub, Haar sowie Verunreinigungen.
- 3) Der Anwender sollte die Bürsten regelmäßig auswechseln (siehe Diagramm)
- 4) Um die Reinigungsleistung zu erhalten verwenden Sie das Gerät in Umgebungen mit hoher Haar Belastung mit bedacht.

1. Sicherheitshinweise

Die Sicherheitshinweise dienen zur eigenen Sicherheit sowie zur Vermeidung von Schäden an Ihrem Eigentum



Warnung

Missachtung der Sicherheitshinweise kann zu Verletzungen führen.



Achtung

Missachtung der Sicherheitshinweise kann zu Beschädigungen an dem Produkt führen



Warnung

Ausgenommen von qualifizierten Technikern sollte niemand das Produkt öffnen oder abändern da Brandgefahr sowie Gefahr von Stromschlägen besteht.



Bitte verwenden Sie das originale Ladegerät da sonst Brandgefahr oder Gefahr von Stromschlägen besteht.



Berühren Sie nicht das Ladegerät mit nassen oder feuchten Händen da sonst Gefahr von Stromschlägen besteht



Überstrapazieren sie nicht das Stromkabel andernfalls kann dies zu Beschädigungen sowie zur Gefahr durch Stromschläge oder Brand führen



Achten Sie darauf, dass keine Körperteile von Babys sowie lose Kleidungsstücke oder Haare in die Maschine geraten. Verletzungsgefahr!



Stellen sie sicher, dass der Roboter nicht in die Nähe von Hitzequellen oder dergleichen herangeführt wird. Spülen Sie nicht das Gerät und befolgen Sie die Reinigungsanweisungen.



Achtung

Schalten Sie das Gerät für den Transport oder bei länger nicht Inbetriebnahme ab



Das Netzteil muss mit der Ladestation verbunden werden um das Gerät aufzuladen.



Erlauben Sie Ihren Kinder nicht die Verwendung der Maschine. Verwenden Sie das Gerät nicht in der Umgebung von Kleinkinder.



Platzieren Sie die Maschine nicht an höher gelegenen Orten um Schäden zu vermeiden



Stehen oder sitzen Sie nicht auf dem Gerät sowie legen Sie keine schweren Gegenstände auf dem Gerät ab



Verwenden Sie die Maschine nicht in engen Räumen und verstauen sie gebrechliche Gegenstände



Die Verwendung im Außenbereich ist nicht erlaubt.



Verwenden Sie das Gerät nicht im gewerblichen Bereich, da das Gerät dadurch beschädigt werden kann



2. Technische Details

2.1 Teile

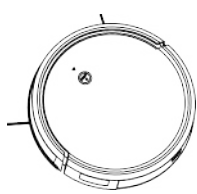

Saugroboter

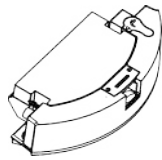

Staubbehälter & Wassertank

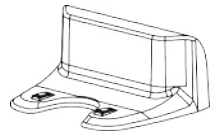

Ladestation



Reinigungsbürste



Ladegerät



Fernbedienung

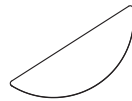

Wischeinheit

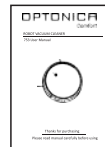

Bedienungsanleitung

2.2 Technische Zeichnung

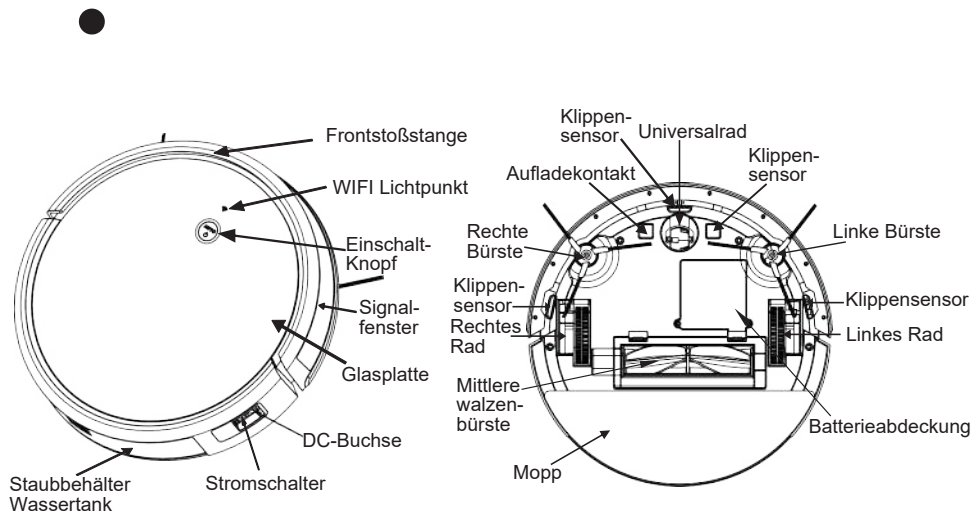

3.7 Nutzung der Fernbedienung



1. : Maschine herunterfahren, in den Schlafmodus setzen
2. : Gerät beginnt mit der Suche nach der Anlandestation
3. : Gerät startet oder stoppt die Reinigung
4. : Richtungspfeile
5. : Gerät startet oder stoppt den automatischen Reinigungsmodus
6. : Gerät startet oder stoppt den Kantenreinigungsmodus
7. : Gerät startet oder stoppt den Spot-Reinigungsmodus
8. : Laut- oder Stummschalten der Maschinenstimme
9. : App-Taste

3.4 Auswahl der Modis

Um sich an unterschiedliche Bodenbedingungen anzupassen und eine gründliche Reinigung zu ermöglichen, verfügt diese Maschine über eine Vielzahl von Reinigungsmodi. Der Benutzer kann die Fernsteuerung oder die mobile APP verwenden, um den Reinigungsmodus auszuwählen oder um die Maschine in bestimmten Situationen zu befreien.

1 Automatisches Reinigen

Gerät plant für die vollständige Reinigung des Hauses

2 Kanten Reinigung

Maschine entlang der zu reinigenden Objektkante (z. B. Wand- oder Möbelkante)

3 Spot-Reinigung (einmalige Reinigung erledigt die Maschine stoppt am Anfang)

Konzentration auf bestimmte Bereiche, gründlichere Reinigung
Empfohlener Einsatz im Wohnzimmer oder im Bereich mit weniger Hindernissen

4 Max/Normaler Absaugreinigungsmodus

Wählen Sie über die APP-Einstellung die Saugleistung für den MAX- oder Normal-Reinigungsmodus

5 Automatische Rückkehr zur Ladestation

Das Gerät stellt den Betrieb ein und findet die Ladestation automatisch, wenn die Batterieleistung nachlässt

3.5 Funktion "Reinigen" planen

Über die App-Einstellungen können die Benutzer geplante Zeiten für die Reinigung festlegen.

3.6 Wischfunktion

Dieses Produkt mit Wischfunktion, Staubbehälter, Wassertank mit integriertem Design und mit intelligenter Wasserpumpe, können die Benutzer den Wasserfluss durch die APP-Einstellungen Taste anpassen. Bitte befeuchten Sie den Mopp vor der Verwendung, für eine bessere Reinigungswirkung setzen Sie den Mopp auf die Maschine, dann starten Sie die Wischfunktion.

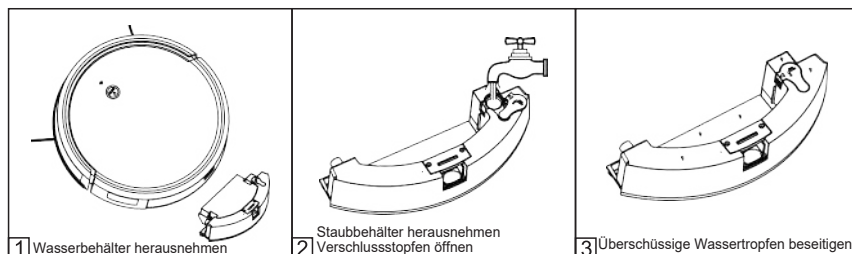

Verwenden Sie die Wischfunktion nicht auf Teppichböden, sondern fügen Sie Wasser hinzu, um zusätzliche Tröpfchen zu entfernen.

● Staubbehälter (Wassertank)

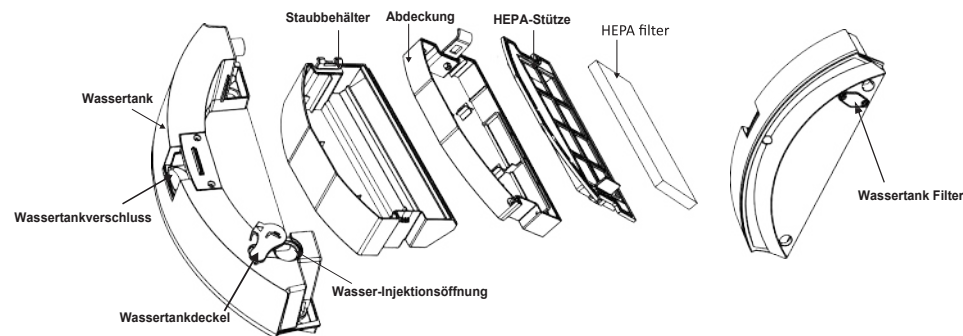

● Ladestation

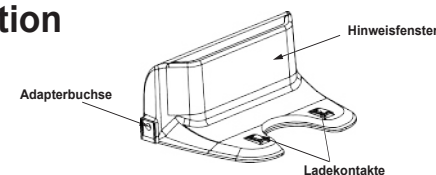

2.3

Model	753		
Betriebsspannung	14. 8V	Nenneingangsspannung	19.0V
Nennleistung	20W	Nenneingangsstrom	0.6A
Ladestation	753		
Input Parameter	19V $\overline{\text{---}}$ 0.6A		
Output Parameter	19V $\overline{\text{---}}$ 0.6A		
Batterie	Lithium battery 2600mAh		
Adapter	Model: OPTONICA Input:100-240V~50/60Hz 0.5A Output:19V $\overline{\text{---}}$ 0.6A		

* Änderungen aufgrund neuer Produktionsserien sind jederzeit vorbehalten.

3. Produkt Anwendung

3.1 Hinweise

- 1、Bitte entfernen Sie das Netzkabel, den Müll und andere Abfälle, die auf dem Boden liegen, bevor Sie die Maschine benutzen, um ein Stolpern oder Aufwickeln zu vermeiden.
- 2、Die Maschine kann an Gegenständen mit einer Höhe unter 8,5 cm hängen bleiben. Bitte achten Sie bei der Reinigung auf solche Objekte.
- 3、Bitte entfernen Sie die Seitenbürsten und rollen Sie die Quasten des Teppichs auf, bevor Sie die Maschine auf dem Teppich einsetzen.
- 4、Dieses Produkt kann auf Holz-, Fliesen- und Zementböden sowie auf kurzen Teppichböden (weniger als 1 cm) verwendet werden.

3.2 Schnellbedienung

1 Gerät aufladen (beim Aufladen den Netzschalter einschalten)

① manuelles Aufladung

Adapter mit Netzteil und DC-Buchse des Geräts verbinden

Die Tastenanzeige blinkt und die Ladesprache ertönt.

Die Ladeverbindung ist erfolgreich. Anzeige blinkt, im Ladevorgang

Wenn die Anzeigelampe durchgehend leuchtet, bedeutet dies, dass der Ladevorgang abgeschlossen ist

Bitte lassen Sie es beim ersten Mal 8 Stunden aufladen
Schalten Sie den Netzschalter beim Laden ein

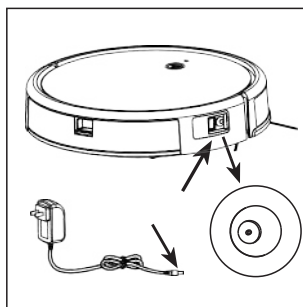

② Automatische Aufladung

- Stellen Sie die Ladestation flach an die Wand, seitlich 1m und vorne 2m keine Gegenstände platzieren und stark reflektierende Oberflächen wie Spiegel meiden.
- Adapter mit Netzteil und Ladestation verbinden
- Das Gerät findet die Ladestation automatisch, wenn die Batterie schwach ist

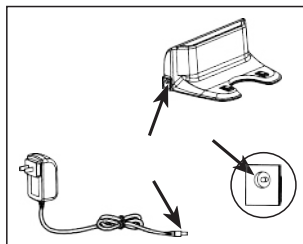

Benutzer können das Gerät über die App und die Fernbedienung ansteuern, um die Ladestation zu finden

2 Gerät einschalten

Netzschalter einschalten

Die Tastenanzeige leuchtet mit einer Eröffnungsmusik auf ("I" einschalten "O" herunterfahren)

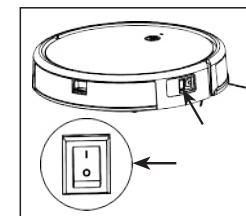

3 Reinigung Starten

Taste drücken, Maschine startet Reinigungsmodus

4 Reinigung Stoppen

Wenn die Maschine läuft, drücken Sie die Taste 1 Mal, um die Maschine zu stoppen

(Drücken Sie erneut Taste, um die Maschine wieder einzuschalten)

5 Gerät ausschalten

Stoppen Sie die Maschine, schalten Sie den Netzschalter aus

Sobald die Kontrollleuchte aus geht, ist die Maschine abgeschaltet.

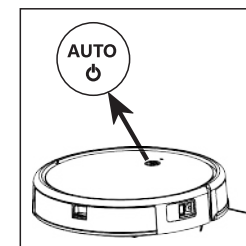

3.3 APP-Nutzung

1 Mobile APP Downloaden

Scannen Sie den rechts angezeigten QR-Code oder suchen Sie im Android/APP Store nach „tuya“, um die App herunterzuladen. Installieren und registrieren Sie die App. Folgen Sie der APP-Schnittstelle, um eine Verbindung zu Ihrem WIFI aufzubauen.

2 WiFi-Verbindung mit dem Gerät

Öffnen Sie das Gerät und drücken/halten Sie die Taste für 3-5 Sekunden lang. Aufforderung zum Starten der WLAN-Anzeige. Rufen Sie die WLAN-Verbindung auf, fügen Sie das Gerät hinzu und befolgen Sie die Schritte, um das Gerät mit der App zu verbinden

Tuya APP



Hinweis: 1、 Nach einmaliger erfolgreicher Verbindung mit der App ist keine erneute Verbindung erforderlich. Stellen Sie die Verbindung erneut her, wenn sich das WLAN ändert

2、 Unterstützt Android- und IOS-Benutzer